

Installation and Care Guide
Guide d'installation et d'entretien
Guía de instalación y cuidado

Closing Overflow Cable Bath Drain
Fermeture du drain de baignoire avec câble de trop-plein
Desagüe de cable de rebosadero de cierre para bañera

K-7116

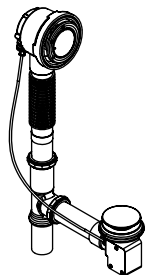

M product numbers are for Mexico (i.e. K-12345M)
Los números de productos seguidos de M
corresponden a México (Ej. K-12345M)

USA/Canada: 1-800-4KOHLER

México: 001-800-456-4537

kohler.com

THE BOLD LOOK
OF **KOHLER**®

1113750-2-C

©2010 Kohler Co.

Before You Begin



CAUTION: Risk of property damage. To prevent water leaks, ensure a watertight seal on all bath drain connections.

NOTE: Use caution when this drain is installed on whirlpools or airbaths. The jet action may cause the water to splash when the jets are activated.

NOTE: We recommend users fill the bath to the bottom of the overflow, enter the bath, close the overflow, and resume filling the bath to an appropriate level. This reduces the risk of overflow due to water displacement when the user enters the bath.

- Observe all local plumbing and building codes.
- If possible, install the drain before installing the bath.
- If cleanout (CO) access for the drain is required, remove the overflow handle.
- Kohler Co. reserves the right to make revisions in the design of drains without notice, as specified in the Price Book.

Avant de commencer



ATTENTION: Risque d'endommagement du matériel. Pour empêcher les fuites d'eau, assurer qu'un joint d'étanchéité à l'eau est présent sur toutes les connexions de drains de la baignoire.

REMARQUE: Procéder avec précaution lorsque ce drain est installé sur les baignoires à hydromassage ou les baignoires pneumatiques. L'action des jets peut causer une éclaboussure d'eau lorsque les jets sont activés.

REMARQUE: Nous recommandons aux utilisateurs de remplir la baignoire jusqu'au bas du trop-plein, de rentrer dans la baignoire, de fermer le trop-plein et de recommencer à remplir la baignoire jusqu'au niveau approprié. Ceci réduit le risque de trop-plein en raison d'un déplacement de l'eau lorsque l'utilisateur entre dans la baignoire.

- Respecter tous les codes de plomberie et de bâtiment locaux.
- Si possible installer le drain avant d'installer la baignoire.
- Si l'accès de nettoyage (CO) est requis pour le drain, retirer la poignée du trop-plein.
- Kohler Co. se réserve le droit d'apporter toutes modifications au design des drains et ceci sans préavis, comme spécifié dans le catalogue des prix.

Antes de comenzar



PRECAUCIÓN: Riesgo de daños a la propiedad. Para evitar fugas de agua, asegúrese de haya un sello hermético en todas las conexiones del desagüe de la bañera.

NOTA: Tenga cuidado al instalar el desagüe en bañeras de hidromasaje o bañeras de aeromasaje. La acción de los jets puede causar salpicaduras de agua al activar los jets.

NOTA: Se recomienda que los usuarios llenen la bañera hasta la parte inferior del rebosadero, entren a la bañera, cierren el rebosadero y continúen llenando la bañera hasta un nivel adecuado. Esto reduce el riesgo de que el agua se desborde cuando el usuario entra a la bañera.

- Cumpla con todos los códigos locales de plomería y construcción.
- Si es posible, instale el desagüe antes de instalar la bañera.
- Si el desagüe requiere acceso para limpieza (CO), retire la manija del rebosadero.

Antes de comenzar (cont.)

- Kohler Co. se reserva el derecho de modificar el diseño de los desagües sin previo aviso, tal como se especifica en la lista de precios.

Installation/Installation/Instalación

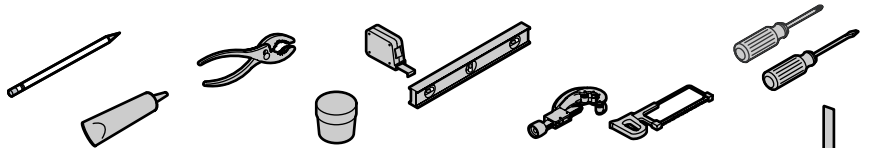

100% Silicone Sealant
Mastic à la silicone à 100%
Sellador 100% de silicona

Plumbers Putty
Mastic de plombier
Masilla de plomería

Hacksaw or Tubing Cutter
Scie à métaux ou coupe tubes
Sierra para metales o cortatubos

1 Measure the thickness of the bath.
Mesurer l'épaisseur de la baignoire.
Mida el grosor de la bañera.

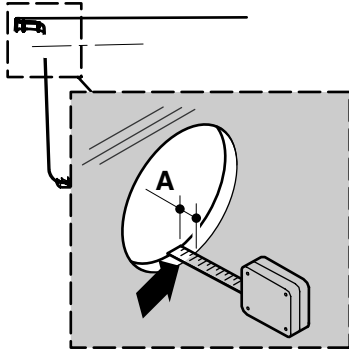

2 If "A" is 1/4" (6 mm) or greater: install the thin gasket, 3/8" (1 cm).
Si "A" est égal à 1/4" (6 mm) ou plus: installer un joint d'étanchéité fin de 3/8" (1 cm).
Si "A" es 1/4" (6 mm) o más: instale el empaque delgado de 3/8" (1 cm).

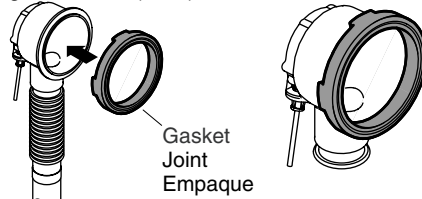

If "A" is less than 1/4" (6 mm): install the thick gasket, 9/16" (1.4 cm).
Si "A" est égal à 1/4" (6 mm) ou moins: installer un joint d'étanchéité épais de 9/16" (1,4 cm).
Si "A" es 1/4" (6 mm) o menos: instale el empaque grueso de 9/16" (1,4 cm).

3 Slide the alignment tool (black) through the overflow as shown.
Faire glisser l'outil d'alignement (noir) par le trop-plein tel qu'illustré.
Deslice la herramienta de alineación (negra) a través del rebosadero como se muestra.

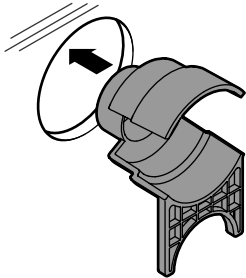

4 Dry fit drain ell and secure with retainer.
Sécuriser le coude du drain à sec et le fixer avec une bague de retenue.
Instale en seco el codo del desagüe y fije con el retén.

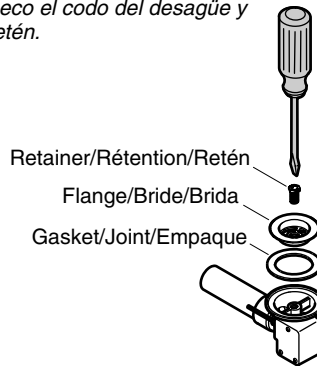

Installation/Installation/Instalación

- 5** Slide the overflow ell over alignment tool.
Faire glisser le coude de trop-plein par-dessus l'outil d'alignement.
Deslice el codo del rebosadero sobre la herramienta de alineación.

Dry the fit overflow ell. Tool will hold it in place.
Sécuriser le coude du drain à sec et le fixer avec une bague de retenue.
Instale en seco el codo del rebosadero. La herramienta se sostendrá en el lugar.

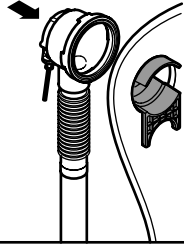

- 6** Align the drain ell vertically.
Aligner le coude du drain verticalement.
Alinee verticalmente el codo del desagüe.

Bend here if needed.
Plier ici si nécessaire.
Doble aquí si es necesario.

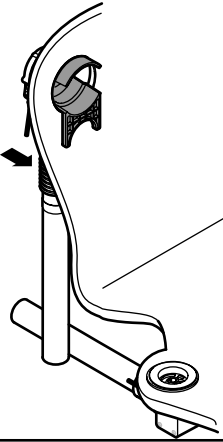

- 7** Using a square, mark where the overflow ell and the bottom edge of drain ell meet.
Utiliser une équerre pour marquer l'emplacement où le coude du trop-plein et le bord inférieur du coude du drain se rencontrent.
Utilizando una escuadra, marque donde el codo del rebosadero se une con el filo inferior del codo del desagüe.

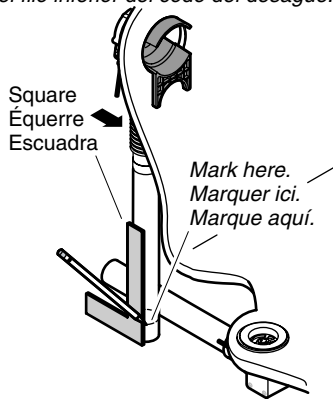

- 8** Mark a line 2-7/8" (7.3 cm) above the first mark.
Marquer une ligne de 2-7/8" (7,3 cm) au-dessus du premier repère.
Marque una línea 2-7/8" (7,3 cm) arriba de la primera marca.

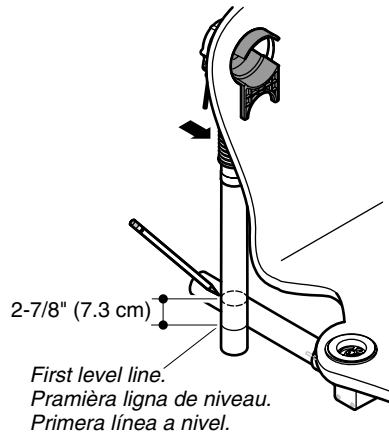

Installation/Installation/Instalación

9 Cut the pipe with a tubing cutter or hacksaw.

Couper le tuyau avec un coupe-tuyau ou une scie à métaux.

Corte el tubo con un cortatubos o sierra para metal.

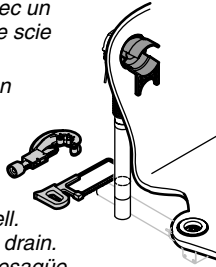

Remove the drain ell.
Retirer le coude du drain.
Retire el codo de desagüe.

10 Assemble the tee to the overflow ell.

Assembler le T sur le coude du trop plein.

Monte la T al codo del rebosadero.

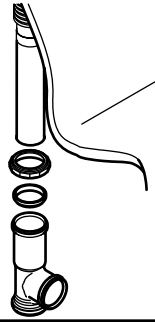

11 Dry fit the overflow ell.
Sécuriser le coude de trop-plein à sec.

Instale en seco el codo del rebosadero.

Mark the drain ell.
Marquer le coude du drain.
Marque el codo de desagüe.

Reinstall the drain ell.
Réinstaller le coude du drain.

Vuelva a instalar el codo de desagüe.

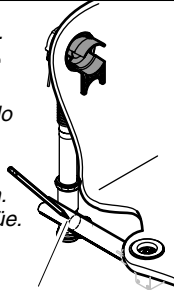

Mark here.
Marquer ici.
Marque aquí.

12 Remove the drain ell.
Retirer le coude du drain.
Retire el codo de desagüe.

Cut pipe with a tubing cutter or hacksaw.

Couper le tuyau avec un coupe-tuyau ou une scie à métaux.

Corte el tubo con un cortatubos o sierra para metal.

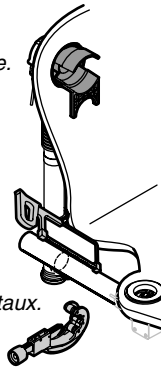

13 Dry fit the drain ell.

Sécuriser le coude du drain à sec.
Instale en seco el codo del desagüe.

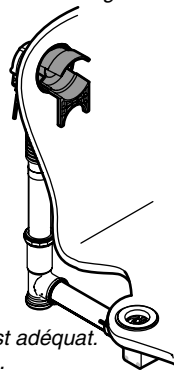

Check for correct fit.
Vérifier que l'ajustement est adéquat.
Verifique el ajuste correcto.

14 Confirm the gasket and overflow are correctly positioned.

Confirmer que le joint et le trop-plein sont positionnés correctement.

Confirme que el empaque y el rebosadero estén bien colocados.

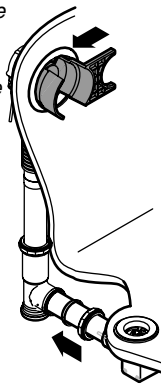

Installation/Installation/Instalación

15 Remove the alignment tool, and both ells.

Retirer l'outil d'alignement ainsi que les deux coudes.
Retire la herramienta de alineación y ambos codos.

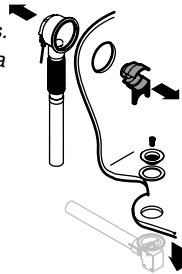

16 Apply silicone sealant to the gaskets.

Appliquer du mastic d'étanchéité à la silicone sur les joints d'étanchéité.
Aplique sellador de silicona a los empaques.

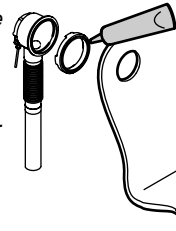

17

Flange
Bride
Brida

Apply plumbers putty.
Appliquer du mastic de plombier.
Aplique masilla de plomería.

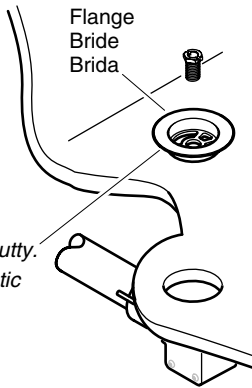

18 Install the drain ell.

Installer le coude du drain.
Instale el codo de desagüe.

Apply silicone sealant.
Appliquer du mastic à la silicone.
Aplique sellador de silicona.

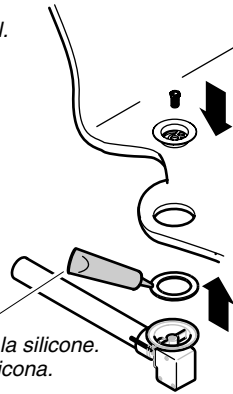

19 Tighten the drain ell.

Serrer le coude du drain.
Apretete el codo de desagüe.

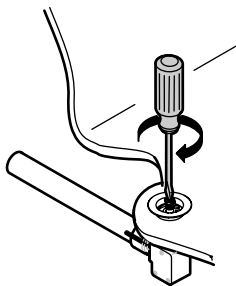

20 Loosely install the overflow flange.

Installer la bride de trop-plein sans serrer.
Instale sin apretar la brida del rebosadero.

Align as shown.
Aligner tel qu'indiqué.
Alinee como se muestra.

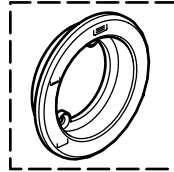

Flange
Bride
Brida

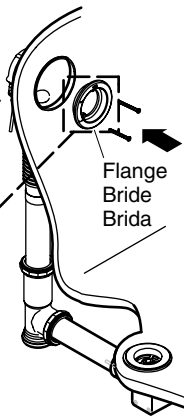

Installation/Installation/Instalación

- 21** *Install the alignment tool.
Installer l'outil d'alignement.
Instale la herramienta de alineación.*

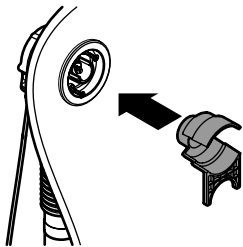

- 22** *Tighten the screws.
Serrer les vis.
Apriete los tornillos.*

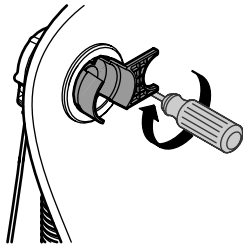

- 23** *Remove the alignment tool.
Retirer l'outil d'alignement.
Retire la herramienta de alineación.*

IMPORTANT! *Make sure the center of the push button is centered in the opening.*
IMPORTANT! *Assurer que le centre du bouton poussoir est centré dans l'ouverture.*
¡IMPORTANTE! *Asegúrese de que el centro del botón esté centrado en la abertura.*

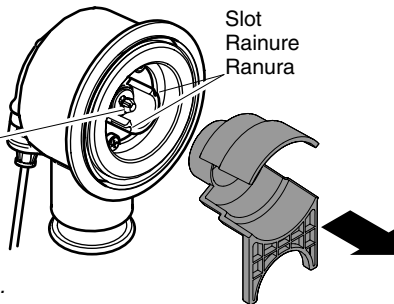

- 24** *Align handle tabs with slots and push handle in. If handle touches flange, adjust by tightening or loosening the screws. Repeat until handle works cleanly. Remove handle.*
Aligner les languettes de poignée avec les encoches et pousser la poignée. Si la poignée touche la bride, régler en serrant ou dévissant les vis. Répéter jusqu'à ce que la poignée fonctionne parfaitement. Retirer la poignée.
Alinee las lengüetas de la manija con las ranuras y empuje la manija hacia dentro. Si la manija toca la brida, ajuste apretando o aflojando los tornillos. Repita hasta que la manija funcione bien. Retire la manija.

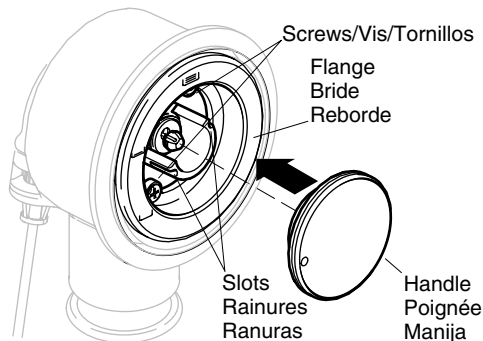
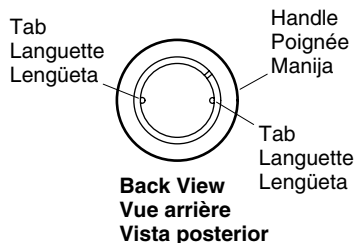

Installation/Installation/Instalación

- 25** Align notches in seal with screws. Install the seal.
 Aligner les cannelure dans le joint avec les vis. Installer le joint.
 Alinee las muescas del sello con los tornillos. Instale el sello.

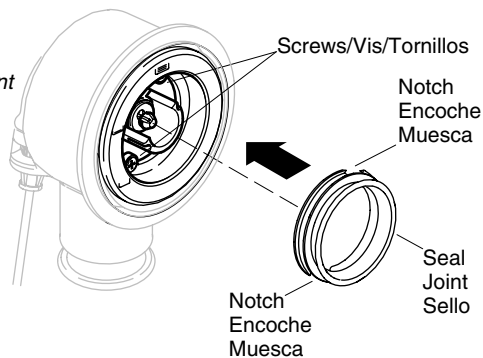

- 26** Install the handle, with tabs and slots aligned. Use the alignment tool tab to provide a 1/4" (6 mm) gap. Tighten the setscrew.
 Installer la poignée, avec les pattes et les fentes alignées. Utiliser la patte l'outil d'alignement pour fournir un écartement de 1/4" (6 mm). Serrer la vis de retenue.
 Instale la manija, con las lengüetas y las ranuras alineadas. Utilice la lengüeta de la herramienta de alineación para proveer una separación de 1/4" (6 mm). Apriete el tornillo de fijación.

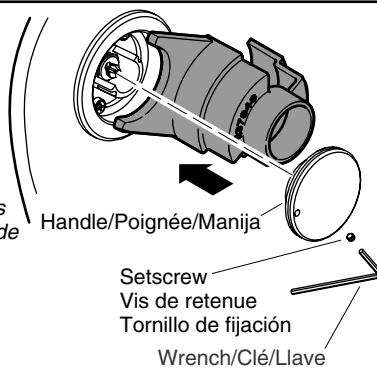

- 27** Make sure the handle functions correctly. Check for leaks.
 S'assurer que la poignée fonctionne correctement. Vérifier s'il y a des fuites.
 Asegúrese de que la manija funcione correctamente. Verifique que no haya fugas.

Open (Handle is out.) Closed (Overflow cannot close.)
 Ouvert (la poignée est sortie.) Fermé (le trop-plein ne peut pas se fermer.)
 Abierta (Manija hacia fuera.) Cerrada (El rebosadero no cierra.)

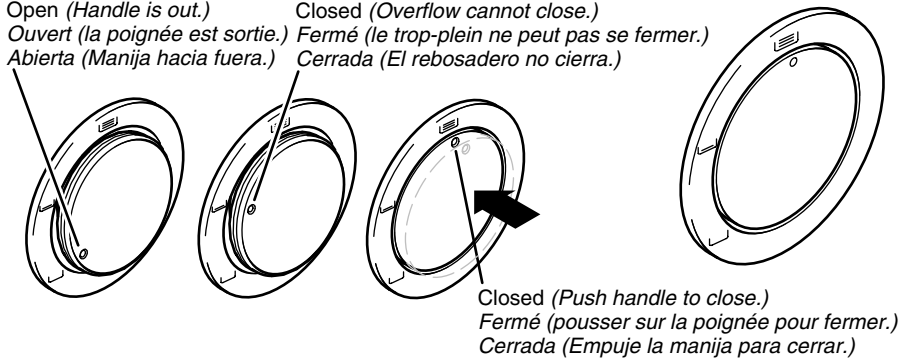

Installation/Installation/Instalación

28 *If handle catches on flange, remove it.
Adjust the handle using the screws.
Repeat until the handle operates smoothly.
Check for leaks.*

*Si la poignée touche la bride, la retirer.
Ajuster la poignée avec les vis.
Répéter jusqu'à ce que la poignée
fonctionne correctement.
Vérifier s'il y a des fuites.*

*Si la manija se atora en la brida, retírela.
Ajuste la manija utilizando los tornillos.
Repita el procedimiento hasta que la
manija funcione suavemente.
Verifique que no haya fugas.*

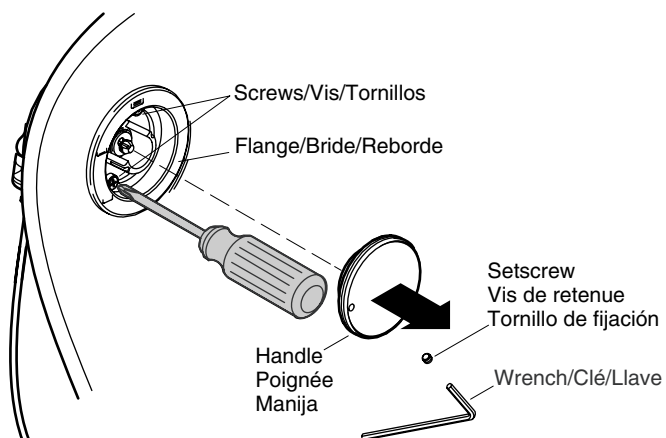

Care and Cleaning

For best results, keep the following in mind when caring for your KOHLER product:

- Use a mild detergent such as liquid dishwashing soap and warm water for cleaning. Do not use abrasive cleaners that may scratch or dull the surface.
- Carefully read the cleaner product label to ensure the cleaner is safe for use on the material.
- Always test your cleaning solution on an inconspicuous area before applying to the entire surface.
- Do not allow cleaners to sit or soak on the surface.
- Wipe surfaces clean and rinse completely with water immediately after cleaner application. Rinse and dry any overspray that lands on nearby surfaces.
- Use a soft, dampened sponge or cloth. Never use an abrasive material such as a brush or scouring pad to clean surfaces.

For detailed cleaning information and products to consider, visit www.kohler.com/clean. To order Care & Cleaning information, call 1-800-456-4537.

Entretien et nettoyage

Pour de meilleurs résultats, prendre ce qui suit en considération lors de l'entretien de votre produit KOHLER :

- Utiliser un détergent doux tel que liquide pour vaisselle et de l'eau chaude pour nettoyer. Ne pas utiliser de nettoyeurs abrasifs car ils pourraient rayer ou abîmer la surface.
- Lire attentivement l'étiquette du produit de nettoyage pour vérifier qu'il soit adéquat à utiliser sur le matériau.
- Toujours tester la solution de nettoyage sur une surface non visible avant de l'appliquer sur l'ensemble de la surface.
- Ne pas permettre aux nettoyeurs de reposer sur la surface.
- Essuyer les surfaces et rincer complètement avec de l'eau immédiatement après l'application du nettoyeur. Rincer et sécher tout éclaboussement sur les surfaces avoisinantes.
- Utiliser une éponge ou un chiffon doux et humide. Ne jamais utiliser de matériau abrasif tel qu'une brosse ou une éponge à récurer pour nettoyer les surfaces.

Pour des informations détaillées sur le nettoyage et les produits à considérer, consulter le site www.kohler.com/clean. Pour commander des informations d'entretien & de nettoyage, appeler le 1-800-456-4537.

Cuidado y limpieza

Para obtener los mejores resultados, tenga presente lo siguiente al limpiar su producto KOHLER:

- Para la limpieza, utilice solamente un detergente suave como el jabón líquido para lavar platos y agua tibia. No utilice limpiadores abrasivos que puedan rayar u opacar la superficie.
- Lea atentamente la etiqueta del producto de limpieza para asegurar que no presente riesgos al usarse en el material.
- Siempre pruebe la solución de limpieza en un área oculta antes de aplicarla a toda la superficie.
- No deje por tiempo prolongado los limpiadores en la superficie.
- Limpie con un trapo y enjuague completa e inmediatamente con agua después de aplicar limpiadores. Enjuague y seque las superficies cercanas que se hayan rociado.
- Utilice una esponja o trapo suave y húmedo. Para limpiar las superficies nunca utilice materiales abrasivos como cepillos o estropajos de tallar.

Cuidado y limpieza (cont.)

Para obtener información detallada de limpieza y los limpiadores a considerar, visite www.kohler.com/clean. Para solicitar información sobre el cuidado y la limpieza, llame al 1-800-456-4537.

Warranty

ONE-YEAR LIMITED WARRANTY

KOHLER plumbing products are warranted to be free of defects in material and workmanship for one year from date of installation.

Kohler Co. will, at its election, repair, replace or make appropriate adjustment where Kohler Co. inspection discloses any such defects occurring in normal usage within one (1) year after installation. Kohler Co. is not responsible for removal or installation costs. **Use of in-tank toilet cleaners will void the warranty.**

To obtain warranty service contact Kohler Co. either through your Dealer, Plumbing Contractor, Home Center or E-tailer, or by writing Kohler Co., Attn.: Customer Care Center, 444 Highland Drive, Kohler, WI 53044, USA, or by calling 1-800-4-KOHLER (1-800-456-4537) from within the USA and Canada, and 001-800-456-4537 from within Mexico, or visit www.kohler.com within the USA, www.ca.kohler.com from within Canada, or www.mx.kohler.com in Mexico.

IMPLIED WARRANTIES INCLUDING THAT OF MERCHANTABILITY AND FITNESS FOR A PARTICULAR PURPOSE ARE EXPRESSLY LIMITED IN DURATION TO THE DURATION OF THIS WARRANTY. KOHLER CO. AND/OR SELLER DISCLAIM ANY LIABILITY FOR SPECIAL, INCIDENTAL OR CONSEQUENTIAL DAMAGES. Some states/provinces do not allow limitations on how long an implied warranty lasts, or the exclusion or limitation of special, incidental or consequential damages, so these limitations and exclusions may not apply to you. This warranty gives you specific legal rights. You may also have other rights which vary from state/province to state/province.

This is Kohler Co.'s exclusive written warranty.

Garantie

GARANTIE LIMITÉE D'UN AN

Les produits de plomberie KOHLER sont garantis contre tout défaut matériel et de fabrication pendant un an, à partir de la date de l'installation.

Kohler Co. jugera à sa discrétion, de la réparation, du remplacement ou du réglage approprié et ceci après toute inspection faite par Kohler Co. de tous défauts dus à une utilisation normale et ceci pendant un (1) an à partir de la date d'installation. Kohler Co. n'est pas responsable des coûts de démontage ou d'installation. **L'utilisation de nettoyeurs à l'intérieur du réservoir annulera la garantie.**

Pour obtenir un service-garantie, contacter Kohler Co. par l'intermédiaire de votre vendeur, plombier, centre de rénovation, ou revendeur sur Internet ou en écrivant à Kohler Co. à l'attention de: Customer Care Center, 444 Highland Drive, Kohler, WI 53044, États-Unis, ou appeler le 1-800-4-KOHLER (1-800-456-4537) des États-Unis et du Canada, et le 001-800-456-4537 du Mexique, ou consulter le site www.kohler.com aux États-Unis, www.ca.kohler.com au Canada ou www.mx.kohler.com au Mexique.

LA DURÉE DES GARANTIES TACITES, Y COMPRIS CELLES DE QUALITÉ MARCHANDE ET D'APTITUDE À UN EMPLOI PARTICULIER, SE LIMITE EXPRESSÉMENT À LA DURÉE DE LA PRÉSENTE GARANTIE. KOHLER CO. ET/OU LE REVENDEUR DÉCLINENT TOUTE RESPONSABILITÉ CONTRE LES

Garantie (cont.)

DOMMAGES PARTICULIERS, IMPRÉVUS OU DE CIRCONSTANCE. Certains états/provinces ne permettent pas la limitation sur la durée de la garantie implicite, ou l'exclusion ou la limitation de dommages spéciaux, accessoires ou indirects, et, par conséquent, ces limitations et exclusions pourraient ne pas s'appliquer dans votre cas. Cette garantie vous donne des droits légaux spécifiques. Vous pouvez également avoir d'autres droits qui varient d'un état/province à l'autre.

Ceci constitue la garantie écrite exclusive de Kohler Co.

Garantía

GARANTÍA LIMITADA DE UN AÑO

Se garantiza que los productos de plomería KOHLER están libres de defectos de material y mano de obra por un año a partir de la fecha de instalación.

Kohler Co., a su criterio, reparará, reemplazará o realizará los ajustes pertinentes en los casos en que la inspección realizada por Kohler Co. determine que dichos defectos ocurrieron durante el uso normal en el transcurso de un (1) año a partir de la fecha de la instalación. Kohler Co. no se hace responsable de los gastos de desinstalación o instalación. **El uso de limpiadores de inodoro que se colocan dentro del tanque anulará la garantía.**

Para obtener el servicio de garantía, comuníquese con Kohler Co. a través de su distribuidor, contratista de plomería o distribuidor a través de Internet, o escriba directamente a: Kohler Co., Attn.: Customer Care Center, 444 Highland Drive, Kohler, WI 53044, U.S.A. o llame al 1-800-4-KOHLER (1-800-456-4537) desde los Estados Unidos y Canadá, o al 001-800-456-4537 desde México, o visite www.kohler.com desde los Estados Unidos, www.ca.kohler.com desde Canadá, o www.mx.kohler.com en México.

TODA GARANTÍA IMPLÍCITA INCLUYENDO LAS DE COMERCIALIZACIÓN E IDONEIDAD DEL PRODUCTO PARA UN USO DETERMINADO, SE LIMITA EXPRESAMENTE A LA DURACIÓN DE LA PRESENTE GARANTÍA. KOHLER CO. Y/O EL VENDEDOR POR MEDIO DE LA PRESENTE DESCARGAN TODA RESPONSABILIDAD POR CONCEPTO DE DAÑOS PARTICULARES, INCIDENTALES O INDIRECTOS. Algunos estados/provincias no permiten limitaciones en cuanto a la duración de una garantía implícita o a la exclusión o limitación de daños particulares, incidentales o indirectos, por lo que estas limitaciones y exclusiones pueden no aplicar a su caso. Esta garantía le otorga ciertos derechos legales específicos. Además, usted puede tener otros derechos que varían de estado a estado y provincia a provincia.

El presente documento constituye la garantía exclusiva por escrito de Kohler Co.

Service Parts/Pièces de rechange/Piezas de repuesto

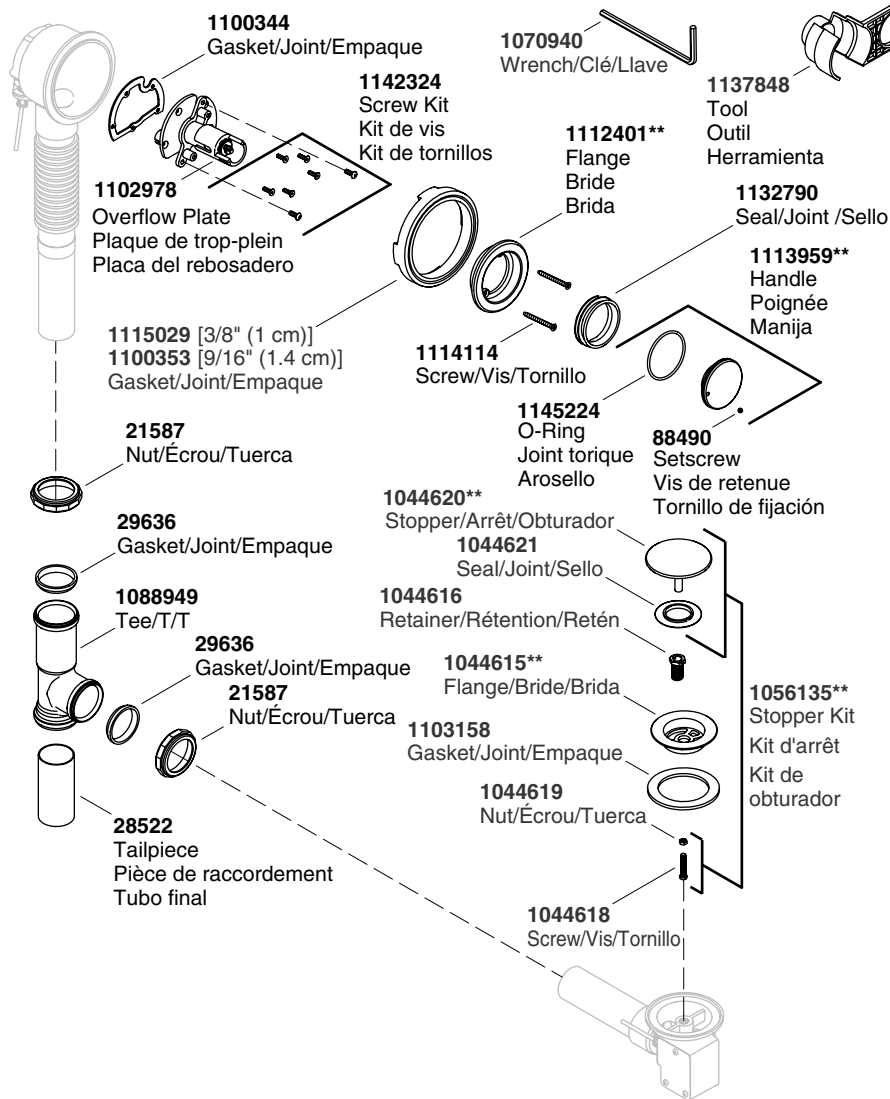

****Finish/color code must be specified when ordering.**

****Vous devez spécifier les codes de la finition et/ou de la couleur quand vous passez votre commande.**

****Se debe especificar el código del acabado/color con el pedido.**

Kohler Co.

1113750-2-C

1113750-2-C

KOHLER®